

# SZIKSZ BÉRLETRENDSZER!

Ezen 39 számú árjegyzék  
áraiból 20% engedményt  
adunk.

A 28–32 oldalakon felsorolt rész-  
letárak netto minden engedmény  
nélkül értendők!

előleg 20.—, havidíj P 14.—, azaz 18×14.—  
Dinamikus hangszóró, igen csinos fadobozban,  
gerjesztővel és hozzávaló egyenirányító-csővel,  
komplett, 6 havi bére ... P 78.—  
előleg P 12.—, havidíj P 6.—, azaz 6×11.—  
Gramofon, izléses fadobozba beépítve, Pick-  
up-al, Pick-up karral és automatikus kikap-  
csolóval, alkalmazható bármely rádiókészülék-  
hez, komplett, 6 havi bére... P 112.—  
előleg P 16.—, havidíj P 6.—, azaz 6×16.—

**A bérleti idő leteltével a bérelt készülék  
minden ráfizetés nélkül a bérlő tulajdonába  
megy át. Az árak csövekkel együtt értendők.**

Faladák a készülékekhez és panelsarkok.

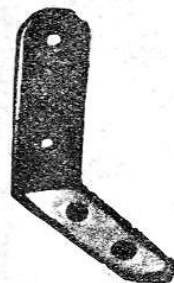

316

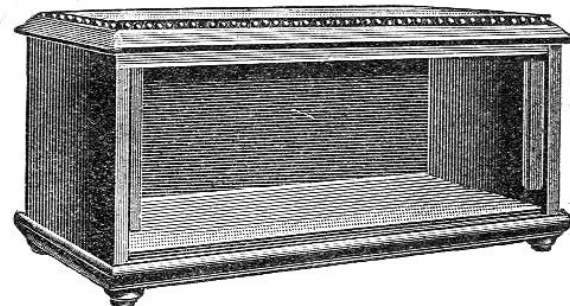

Szám	Megnevezés	pengő
304	Lapos 15×12×5 mm méretű fadoboz ... ..	2.20
305	20×14×10 cm. detektoros láda, dióbarna színben	3.50
305/b	Dióbarna pultalaku láda, detektoros készülékhez ...	3.50
306	Láda detektoros v. 1 csöves kész. részére, 13×20 cm.	4.40
307	Láda, 1 vagy 2 csöves készülékhez, dióbarna színben, 15×26 cm. méretben ... ..	5.30
308	Ugyanaz, de 3 lámpás készülékhez, 20×34 cm.	7.70
309	Ugyanaz, de 4 lámpás készülékhez, 20×40 cm.	8.80
310	Ugyanaz, de 5 lámpás készülékhez, 20×50 cm.	10.—
311	Ugyanaz, de 5–6 lámpás készülékhez, 20×55	11.80
313	Bakelitláda 2+1 lámpás készülékhez, elő- és alaplappal ... ..	20.—
314	Láda 60 V. anodaccumulátorhoz 5.—, 90 Voltoshoz	6.—
315a	Bakelitszekrény összerakható, dióbarna v. mahagóni színben, 200 mm széles	
	külső mérete 280 300 350 400 450	
	ára 2 mm 19 — 20 — 21.60 23.50 26.—	
	3 mm 22.— 22.50 24.— 27.— 30.—	
	külső mérete 500 550 550×260	
	ára 2 mm 27.50 29.50 36.—	
	3 mm 32.— 34.— 39.—	
	A 2 mm-es szekrények fedő és oldallapja 3 mm vastag.	
	A *-gal jelölt árak jobb minőségű, masszívabb, kívül-belül (a szerelvény-lap is) politurozott kivitelre vonatkoznak.	
315b	Fémháza anódpoztólóhoz ... ..	15.—
315c	Gummilábacsok a ládákhöz ... ..	—,13
316	Panel-sarok az előlapnak a szerelvénylaphoz való erősítésére, nikkelezve	
15x15	30x30 50x50 80x100 150x100 80x100 mm támasszal	
—,28	—,33 —,50 —,88 1.25 1.15	

## Fejhallgató és hangszóró alkatrészek zsinór, tekercsek stb.

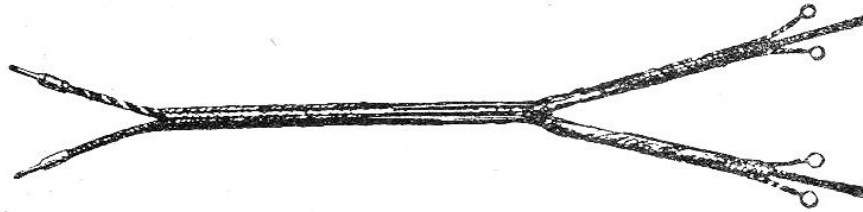

350 sz

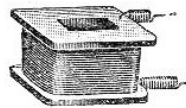

Szám	Megnevezés	pengő
350	Fejhallgatózsinór 1'5 méter hosszban, barna vagy fekete <b>cérna</b> , külső szövéssel, fémzsinór végekkel	—,75
352	Ugyanaz mint fenti, de 2 méter hosszú	1,—
354	Ugyanaz de 3 méter hosszú	1,20
354a	Fejhallgatózsinór 1'5 m. egész I-a, vastag	1,50
356	„Flexo” fejhallgatózsinór, kívülről <b>cérna</b> helyett gummival bevonva, miáltal nem sodródik, nem gyűrődik, nem törik	2,50
358	<b>Kéteres zsinór</b> , ugyanaz mint a fejhallgatózsinór, de méteráru, (nem kikészítve)	—,20
360	<b>Hangszóróhoz való zsinór</b> , kikészítve 1'45 m hosszú	—,80
362	Ugyanaz, de 2 m hosszú	1,15
363	Ugyanaz, 3 m hosszú	1,80
364	<b>Flexo” hangszórózsinór</b>	3,—
366	Fejhallgatócséve normál 1000 ohm darabja	—,33
368	” normál 2000 ohm ”	—,50
369	” normál 1300 ohm ”	—,40
370	Hangszórócséve normál 2000 ohm ”	—,66
370a	” normál 4000 ohm ”	—,83
370b	” kerek 1000 ohm ”	—,50
370c	” ” 2000 ohm ”	—,70

## Fejhallgató és hangszóró alkatrészek. kagylók, csészek, mágnesek stb.

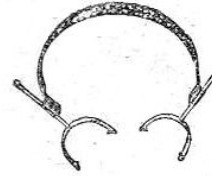

373 sz.

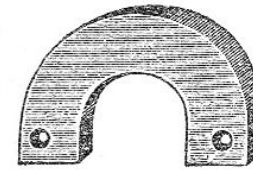

389 sz.

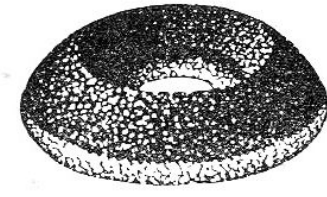

378 sz.



388

Szám	Megnevezés	pengő
371	Kagyló fejhallgatóra	—,80
371a	” „Nora” fejhallgatóra	1,25
371b	” „Standard” fejhallgatóra	1,20
371c	” „Blaupunkt” fejhallgatóra	1,70
372a	Csésze fejhallgatóhoz alumíniumból	—,70
372b	” ” „Blaupunkt”	1,88
372c	” ” „Roys Super”	1,65
373	Kengyel villával fejhallgatóhoz, Trt. feketére lakkozott acélból	1,71
374	Kengyel villával fejhallgatóhoz, Roys dupla bőrborítással	1,71
375	Kengyel villával Ericsson vagy Standard fejhallgatóhoz	2,50
376	Villa fejhallgatóhoz	—,60
377	Villacsavar	—,04
378	Védőszivacs fejhallgatóra	—,80
379	Tartóhorog, asztalszélre szorítható kivitel	—,50
381	Fémtolcsér hangszóróhoz, magassága 370 mm	12,50
382	Ugyanaz, 570 mm	15,—
384	Papír alátétkarika fejhallgatóhoz	—,03
388	Mágnes fejhallgatóhoz, U alak	—,26
389	” ” patkó alak	—,32
390	” ” hangszóróhoz cca 30 gr.	—,53
391	” ” ” 50 ”	1,10
392	” ” ” 55 ”	1,25
393	” ” ” 170 ”	3,—

### Fejhallgató és hangszóró alkatrészek.

Saruk, membránok stb.

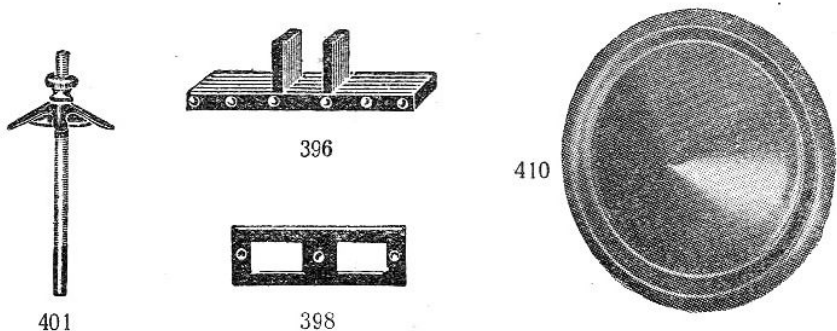

Szám	Megnevezés	pengő
394	Mágnessaru fejhallgatóhoz, L-alak	-.20
395	" hangszóróhoz " " "	-.30
396	" " " összeszerelt	1.15
398	Nyelv konusz hangszóróhoz	-.54
399	Nyelv konusz hangszóróhoz, tengellyel és csillaggal	1.04
400	Csillag konusz hangszóróhoz	-.40
401	Csillag konusz hangszóróhoz, tüvel	-.50
402	Fém membrán fejhallgatóhoz 50 mm	-.15
403	" hangszóróhoz 75 mm	-.30
404	Konusz prespánból, felerősítő csillaggal együtt	1.50
405	" arany vagy ezüstpapírból " "	1.80
406	" L666-os hangszóróhoz	3.75
410	Konusz hangszóróhoz, 0'5 mm.-es bakelitlemezből	
	23 cm 27 cm 33 cm 37 cm	
	Barna színben 1.30 1.45 1.85 2.30	
	Piros színben 1.40 1.60 2.10 2.50	
	Felhajtott széllel, barna 1.80 1.90 2.30 2.80	
	Cérna átszövésessel 1.95 2.20 2.60 3.60	
	Mintás papirmembrán -.70 -.75 -.90 1.-	
	Sima papirmembrán felhajtott széllel, 30 cm. ....	-.66
	Ugyanaz, duplán felhajtott széllel	-.76
	Ugyanaz, flanell	-.80
	Ugyanaz, filz	-.90

### Elosztók fejhallgatók részére.

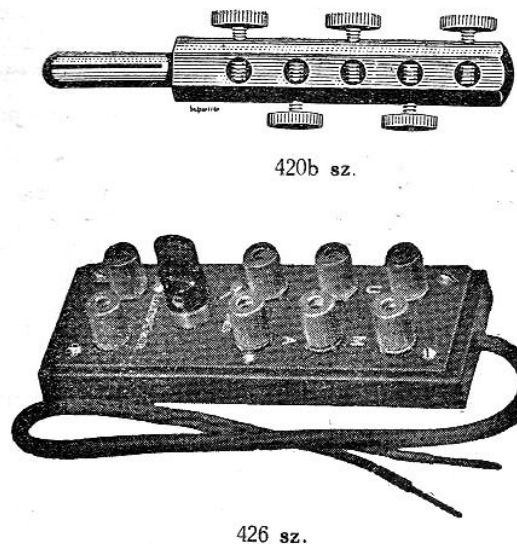

Szám	Megnevezés	pengő
418	Fejhallgatóelosztó, dugaszolható kivitel, 5 fejhallgató részére, kerek fejjel, párja	-.70
420b	Rudalaku dugaszolható elosztó csavarokkal	
	3 4 5 6 fejhallgató részére	
	-.66 -.85 1.10 1.20 ár páronként	
421	"G. F." 5-ös elosztó, fehér és piros szalaggal	1.10
427	Fejhallgató elosztó faalapon, három fejhallgató részére	1.-
427a	Ugyanaz 5 fejhallgató részére	1.20
428	"Ferro Stella" kerek faházba épített elosztó, három fejhallgató részére	2.70
428a	Ugyanaz öt fejhallgató részére	3.25

## Villamos gramofonkészülékek.

Szám	Megnevezés	pengő
594	„Imperial“ felhuzható szerk. gramofon pick-up karral	70.—
595	„Orchestra“ villamos gramofon, beépítésre készült kivitelben, bármely áramnemre és feszültségre használható. Tányérral, pick-up karral és automatikus kikapcsolóval ... ..	210.—
595a	„Orchestra“ gramofon, csinos, zárható fadobozba építve, csatlakozó zsinórral, „Nora“ pick-up-pel...	320.—
595d	„Elgraphon“ gramofon, talpas kivitelben, lemeztányérral, pick-up tartókkal automatikus kikapcsolóval, váltóáramra, átkapcsolható 110, 220 voltra	178.50
595e	Ugyanaz beépíthető kivitelben, tányérral, kikapcsolóval, de pick-up kar nélkül ... ..	135.80
595h	„Elgraphon“ közvetlen meghajtású, váltóáramú gramofonmotor, beépíthető kivitelben. Ára tányér, kar és kikapcsoló nélkül ... ..	157.—
595k	„Elgraphon Univerzal“ úgy egyen-, mint váltóáramra használható, közvetlen meghajtású motor, beépíthető kivitel. Ára pick-up kar, lemeztányér és kapcsoló nélkül ... ..	135.80
597	„Saja“ villamos gramofonmotor, csak váltóáramra, átkapcsolható 110 vagy 220 voltra... ..	70.—
597c	„Dual“ gramofonmotor ... ..	80.—

## Elektromágneses hangdobozok.

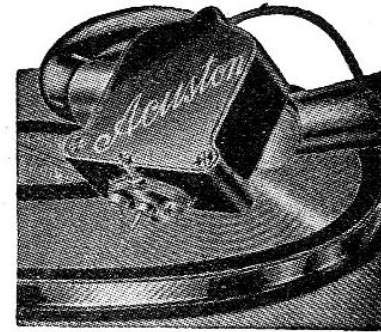

594

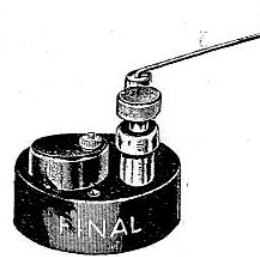

589

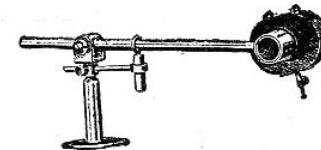

587

Szám	Megnevezés	pengő
598	Hangdobozkar fémből, kiegyensúlyozható kivitelben	18.—
598a	U. az barna bakelitből, ellensúlyozás nélküli kivitel	7.—
599	„Graetz No. 68.“ pick-up kar (pick-up nélkül) hangszabályozóval, automatikus kikapcsolóval egybeépítve, kiegyensúlyozott kivitelben ... ..	32.—
600	Automatikus kikapcsoló, a villamos gramofonokhoz	6.—
601	„Nora LTEK“ elektromágneses hangdoboz (pick-up) Gramofonzenének hangszóróval való közvetítésére szolgál. Ára ... ..	22.—
601b	„Nora LTE1“ pick-up, nagyobb teljesítmények részére	28.—
601c	„Nora LTE2“ pick-up, tartókkal egybeépítve... ..	37.50
602	„Acuston No. 68“ pick-up ... ..	20.—
602a	„Acuston No. 69“ pick-up kar, fentivel egybeépítve	32.—
602b	„Acuston No. 67“ hangdoboz, (pick-up) különleges precíziós kivitel, nagy hangerővel ... ..	37.—
603	„Graetz No. 69“ pick-up ... ..	35.60
604	„Philips 4005“ sz. pick-up ... ..	36.—
605a	„His Masters, Voice“ Pick-up ... ..	80.—

### Mikrofon, adóállomások részére.

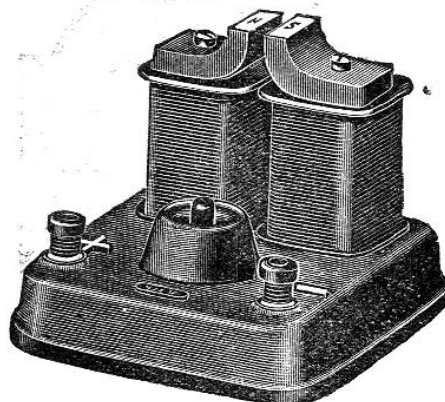

615

Szám	Megnevezés	pengő
606	Felvevő mikrofon, „Anodophon“, talpra szerelt kivitelben, úgy beszéd, mint zene közvetítésére, beépített transzformátorral --- --- --- --- ---	95.--
607	Ugyanaz „Tesig“ gyártmány--- --- --- --- ---	60.--
608	„Claravox“ mikrofon, 1 darab transzformátorral együtt --- --- --- --- ---	195.--
609	Állvány fentihez --- --- --- --- ---	16.50
610	„Lange“ mikrofon 3 membránnal, felfüggeszthető vagy talpas kivitelben, nagyobb teljesítmények részére, transzformátor nélkül --- --- --- --- ---	130.--
611	„Protos“ Siemens mikrofon, beépített transzformátorral --- --- --- --- ---	116.--
612	„Philips 4043“ mikrofon --- --- --- --- ---	656.--
613	Előerősítő mikrofonhoz, 2 db A425, 1 db A414 csővel --- --- --- --- ---	250.--
614	„Ferro Stella“ 1:40 transzformátor, mikrofonhoz --- --- --- --- ---	14.--
614a	„Körting 4037“ 1:25 transzformátor, mikrofonhoz --- --- --- --- ---	92.--
<b>Mágnesező készülék.</b>		
615	„Novophon“ mágnesező készülék. Fejhallgató, hangszóró, telefon, kompasz, motorkerékpár mágnes utánmágnesezését pár pillanat alatt elvégzi a „Novophon“. Négy voltos akkumulátorral használható	38.--